

ГОСУДАРСТВЕННЫЕ СТАНДАРТЫ

# СЕТКИ МЕТАЛЛИЧЕСКИЕ

## Типы. Технические условия

Издание официальное

Москва  
ИПК ИЗДАТЕЛЬСТВО СТАНДАРТОВ  
2003



ГОСТ 2715-75, Сетки металлические проволочные. Типы, основные параметры и размеры  
Metal wire screens. Types, basic parameters and dimensions

ОТ ИЗДАТЕЛЬСТВА

Сборник «Сетки металлические. Типы. Технические условия» содержит стандарты, утвержденные до 1 апреля 2003 г.

В стандарты внесены изменения и поправки, принятые до указанного срока.

Текущая информация о вновь утвержденных, а также пересмотренных стандартах и принятых к ним изменениям и поправках публикуется в выпускаемом ежемесячно указателе «Государственные стандарты»

© ИПК Издательство стандартов, 2003

## СЕТКИ МЕТАЛЛИЧЕСКИЕ ПРОВОЛОЧНЫЕ

## Типы, основные параметры и размеры

ГОСТ  
2715—75

Metal wire screens. Types, basic parameters and dimensions

МКС 77.140.65  
ОКП 12 0100

Дата введения 01.01.77

Настоящий стандарт распространяется на металлические проволочные сетки и устанавливает типы, параметры и основные предельные размеры.

## 1. ТИПЫ

1.1. По способу изготовления сетки подразделяют на:

- тканую — образованную перекрестным переплетением проволок (прядей) основы (проволок, проходящих вдоль полотна сетки) с проволочками утка (проволочками, проходящими поперек полотна сетки) (черт. 1);
- плетеную — из круглых или плоских спиралей, образованную вплетением последующей спирали в предыдущую (черт. 2);
- крученую — образованную путем попеременного скручивания каждой проволоки с одной из двух рядом расположенных (черт. 3);

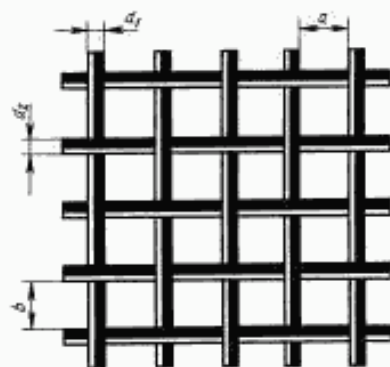

Черт. 1

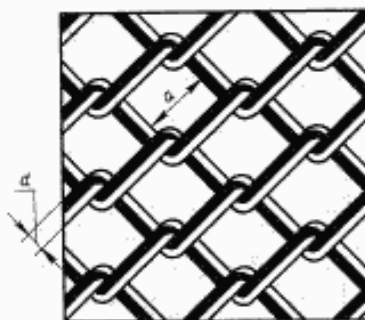

Черт. 2

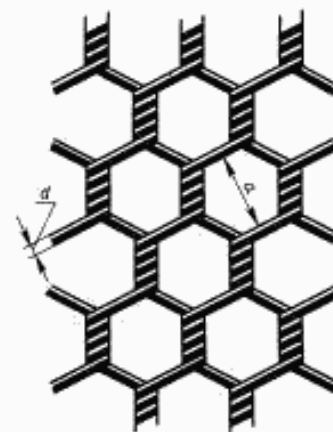

Черт. 3

- щелевую из колосников фасонного сечения, собранную из отдельных проволочных колосников фасонного сечения, скрепленных между собой соединительными шпильками, расположенными на определенном расстоянии друг от друга (черт. 4);

- сварную — образованную из проволок, расположенных в двух взаимно перпендикулярных направлениях и сваренных в местах их пересечения (черт. 5);

Издание официальное

Перепечатка воспрещена

## С. 2 ГОСТ 2715—75

- сборную — из предварительно деформированной проволоки, образованную перекрестным переплетением гладких или предварительно деформированных проволок (прядей) основы с предварительно деформированными проволоками утка (черт. 6);

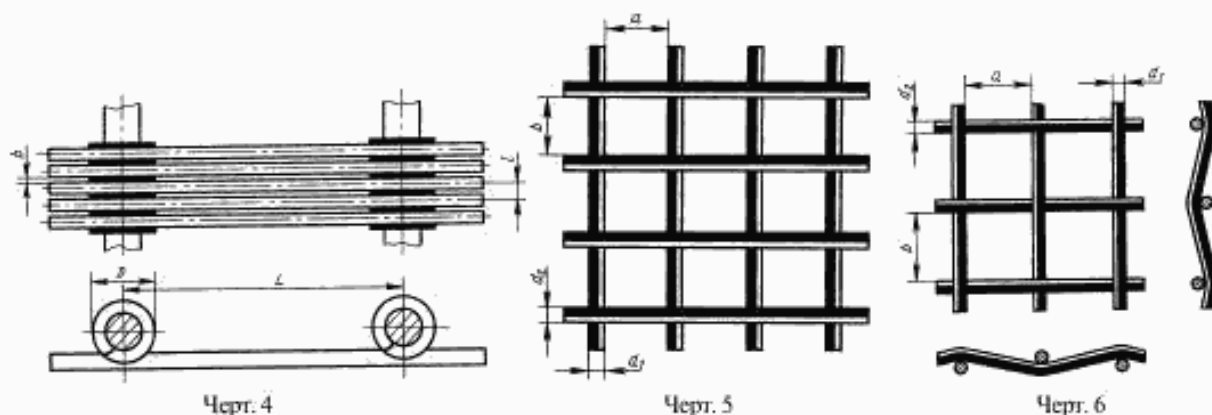

1.2. По форме ячеек в свету сетки подразделяют:

- с квадратными ячейками;
- с прямоугольными ячейками;
- с ромбическими ячейками;
- с шестигранными ячейками;
- с трапециевидными ячейками;
- с нулевыми ячейками.

1.3. По размерам ячеек в свету сетки подразделяют на:

- наимельчайшую — площадью ячейки в свету до 0,025 мм<sup>2</sup>;
- мельчайшую \* \* \* \* св. 0,025 до 0,25 мм<sup>2</sup>;
- мелкую \* \* \* \* 0,25 \* 1 мм<sup>2</sup>;
- среднюю \* \* \* \* 1 \* 25 мм<sup>2</sup>;
- крупную \* \* \* \* 25 \* 625 мм<sup>2</sup>;
- особо крупную \* \* \* \* 625 мм<sup>2</sup>.

1.4. По живому сечению сетки подразделяют:

- с малым живым сечением — до 25 % всей площади сетки;
- с нормальным живым сечением — от 25 до 50 % \* \* \* \*;
- с большим живым сечением \* 50 \* 75 % \* \* \* \*;
- с особо большим живым сечением — св. 75 % \* \* \* \*.

Живое сечение сетки определяется отношением площади ячеек в свету ко всей площади сетки, выраженным в процентах.

1.4.1. Живое сечение сетки тканой, сварной и сборной из предварительно деформированной проволоки ( $M$ ) в процентах вычисляют по формуле

$$M = \frac{a \cdot b \cdot 100}{(a + d_1)(b + d_2)},$$

где  $a$  — размер ячейки в свету между проволоками основы, мм;

$b$  — размер ячейки в свету между проволоками утка, мм;

$d_1$  — диаметр проволоки основы, мм;

$d_2$  — диаметр проволоки утка, мм.

1.4.2. Живое сечение плетеной сетки ( $M$ ) в процентах вычисляют по формуле

$$M = \frac{a^2 \cdot 100}{(a + d)^2} \sin \alpha,$$

где  $a$  — размер ячейки в свету, мм;

$d$  — диаметр проволоки, мм;

$\alpha$  — угол ячейки ромба, град.

1.4.3. Живое сечение крученой сетки ( $M$ ) в процентах вычисляют по формуле

$$M = \frac{1,73a^2 \cdot 100}{1,73a^2 + 2ad},$$

где  $a$  — размер ячейки в свету, мм;

$d$  — диаметр проволоки, мм.

1.4.4. Живое сечение щелевой сетки из колосников фасонного сечения ( $M$ ) в процентах вычисляют по формуле

$$M = \frac{b(L - D) \cdot 100}{lL},$$

где  $b$  — ширина щели, мм;

$l$  — расстояние между осями проволочных колосников, мм;

$D$  — внешний диаметр петли, состоящий из диаметра соединительной шпильки и двух диаметров исходной проволоки, мм;

$L$  — расстояние между осями соединительных шпилек, мм.

1.5. По виду металлов и сплавов применяемой проволоки сетки подразделяют:

- из углеродистой (низкоуглеродистой, среднеуглеродистой и высокоуглеродистой) стали;
- из высоколегированной стали;
- из цветных металлов и сплавов.

1.6. По состоянию металла применяемой проволоки сетки подразделяют:

- из нагартованной проволоки,
- из отожженной проволоки.

1.7. По форме поперечного сечения проволоки сетки подразделяют:

- из круглой проволоки;
- из квадратной проволоки;
- из трапециевидной проволоки;
- из Т-образной проволоки;
- из плоской проволоки;
- из проволоки периодического профиля.

1.8. По виду поверхности применяемой проволоки сетки подразделяют:

- из светлой стальной проволоки,
- из темной стальной проволоки,
- из травленной стальной проволоки,
- из оцинкованной стальной проволоки,
- из луженой стальной проволоки,
- из проволоки, покрытой пластиком.

1.9. По виду поверхности полотна сетки подразделяют на:

- непокрытые;
- покрытые в полотне.

1.9.1. Сетки, покрытые в полотне, подразделяют на:

- оцинкованные в полотне,
- луженые в полотне,
- окрашенные в полотне,
- покрытые пластиком.

## 2. ОСНОВНЫЕ ПАРАМЕТРЫ И РАЗМЕРЫ

2.1. Параметры и основные предельные размеры сеток должны соответствовать указанным в таблице.

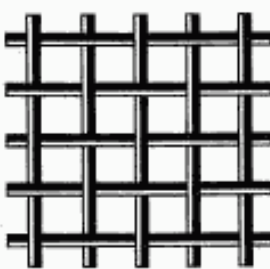
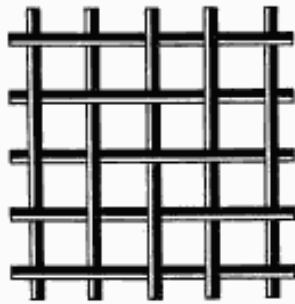
Наименование сетки	Чертеж	Конструктивные особенности	Размерная характеристика	Размер ячейки в свету, мм	Диаметр проволоки или сторона квадрата, мм	Материал сетки	Основное назначение	
Сетка тканая полотняного переплетения с квадратными ячейками		<p><b>Сетки тканые</b></p> <p>Переплетение проволоки основными и утка через одну проволоку</p> <p>Диаметр проволоки и утка больше диаметра проволоки основными или равен ему</p>	<p>Сетка характеризуется размером стороны ячейки в свету и диаметром проволоки.</p> <p>За размер стороны ячейки в свету принимают расстояние между соседними проволоками основы или утка</p>	От 0,04 до 20,0	От 0,03 до 3,0	Стальная термически обработанная низкоуглеродистая (светлого и черного отжига, оцинкованная, луженая), для фильтров термически обработанная высоколегированная (травленная, светлого отжига) проволока, проволока из латуни, фосфористой бронзы, платины, никеля	Для разделения сыпучих тел по крупности и для фильтрации	
			<p>Переплетение проволоки основными и утка через одну проволоку</p> <p>Диаметр проволоки и утка больше диаметра проволоки основными или равен ему</p>	<p>Сетка характеризуется размерами стороны ячейки в свету и диаметрами проволоки основы и утка.</p> <p>За размер стороны ячейки в свету принимают расстояние между соседними проволоками основы и соседними проволоками утка</p>	<p>Между проволоками основы — от 0,14 до 3,0,</p> <p>между проволоками утка — от 0,16 до 6,0</p>	<p>Диаметр проволоки основы — от 0,1 до 0,7,</p> <p>утка — от 0,1 до 1,0</p>	<p>Стальная термически обработанная низкоуглеродистая (светлого и черного отжига, оцинкованная, луженая), термически обработанная высоколегированная (светлого отжига) проволока.</p> <p>Проволока из латуни, фосфористой бронзы, платины, никеля</p>	Для обезживания и фильтрации
			<p>Переплетение проволоки основными и утка через две проволоки.</p> <p>Диаметр проволоки и утка больше диаметра проволоки основными или равен ему</p>	<p>Сетка характеризуется размером стороны ячейки в свету и диаметрами проволоки основы и утка.</p> <p>За размер стороны ячейки в свету принимают расстояние между соседними проволоками основы и соседними проволоками утка</p>	<p>От 0,04 до 1,0</p>	<p>От 0,03 до 0,55</p>	<p>Стальная термически обработанная низкоуглеродистая (светлого отжига), термически обработанная высоколегированная (светлого отжига) проволока.</p> <p>Проволока из латуни и молибдена, фосфористой бронзы, платины, никеля</p>	Для разделения материала по крупности и для фильтрации
Сетка тканая саржевого переплетения с квадратными ячейками								



Продолжение

Наименование сетки	Чертеж	Конструктивные особенности	Размерная характеристика	Размер ячейки в свету, мм	Диаметр проволоки или стороны квадрата, мм	Материал сетки	Основное назначение
Сетка тканая полотняного переплетения «Семянка»		Каждая проволока из пряди трех рядов расположенных проволока основы переплетается с каждой проволокой утка. Диаметр проволоки утка больше диаметра проволоки пряди основы	Сетка характеризуется размером стороны ячейки в свету и диаметрами проволоки основы и утка. За размер стороны ячейки в свету принимают расстояние между соседними прядями основы и соседними проволоками утка	Между прядями — от 10,0 до 22,0; между проволоками утка — от 1,4 до 5,5	Диаметр проволоки в пряди — от 0,4 до 0,8; утка — от 0,4 до 2,0	Стальная термически обработанная низкоуглеродистая (светлого и черного отжига), луженая, оцинкованная проволока	Для разделения сыпучих тел по крупности и форме зерна
Сетка тканая перевивочного переплетения с прямоугольными ячейками		Две проволоки основы, перевитые между собой, переплетаются с проволокой утка. Диаметр проволоки утка больше диаметра проволоки основы	То же	Между прядями основы из двух перевитых проволок — от 2,0 до 5,0; между проволоками утка — от 1,0 до 2,0	Диаметр проволоки основы — от 0,5 до 0,8; утка — от 0,6 до 1,0	Стальная термически обработанная низкоуглеродистая (светлого и черного отжига) проволока	Для отбраковки при разведении лососевых рыб
Сетка тканая полотняного переплетения канатиковая		Пряди основы из одного или нескольких рядов расположенных канатиков переплетаются с одними проволоками утка	Сетка характеризуется размером стороны ячейки в свету, диаметром проволоки канатика основы и количеством канатиков в пряди основы, количеством проволоки в канатике. За размер стороны ячейки в свету принимают расстояние между соседними прядями основы и соседними проволоками утка	Между прядями основы — от 0,8 до 24,0; утка — от 0,8 до 3,6; количеством канатиков в пряди основы — от 1 до 4; канатик свит из четырех или семи проволоками утка	Диаметр проволоки канатика основы — от 0,22 до 0,3; утка — от 0,6 до 1,5	Основа — стальная термически необработанная углеродистая, высоколегированная проволока; уток — стальная термически обработанная высоколегированная (светлого отжига, травленая), углеродистая и низкоуглеродистая (светлого и черного отжига) проволока	Для ленточных транспортеров

1-2\*

7

Продолжение

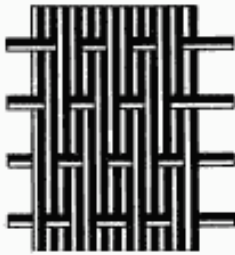
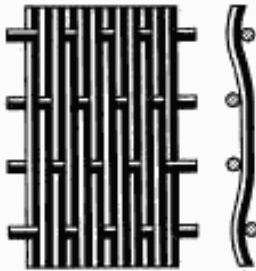
Наименование сетки	Чертеж	Конструктивные особенности	Размерная характеристика	Размер ячейки в свету, мм	Диаметр проволоки или стороны квадрата, мм	Материал сетки	Основное назначение
Сетка тканая полотняного переплетения фильтровая (с нулевыми ячейками)		Проволоки основы, расположенные на определенном расстоянии друг от друга, переплетаются через одну с проволоками утка, расположенными вплотную друг к другу. Ячейки в свету отсутствуют	Сетка характеризуется числом проволок основы и утка на 1 дм и диаметром проволок основы и утка	Ячейки в свету отсутствуют. Число проволок на 1 дм: основы — от 24 до 200; утка — от 260 до 870	Диаметр проволоки — от 0,18 до 0,7, утка — от 0,12 до 0,4	Стальная термически обработанная низкоуглеродистая (светлого и черного отжига) и высоколегированная (светлого отжига) проволока. Проволока из меди, латуни, фосфористой бронзы, никеля, молибдена, титана	Для фильтрации, обезвоживания и сушки
Сетка тканая саржевого переплетения односторонняя фильтровая (с нулевыми ячейками)		Проволоки основы, расположенные на определенном расстоянии друг от друга, переплетаются через две с проволоками утка, расположенными вплотную друг к другу. Ячейки в свету отсутствуют	То же	Ячейки в свету отсутствуют. Число проволок на 1 дм: основы — от 24 до 685; утка — от 290 до 6250	Диаметр проволоки — от 0,05 до 1,2, утка — от 0,032 до 0,7	Стальная термически обработанная низкоуглеродистая (светлого и черного отжига) и высоколегированная (светлого отжига, травленная) проволока. Проволока из меди, латуни, фосфористой бронзы, никеля, молибдена, титана	То же
Сетка тканая саржевого переплетения двухсторонняя фильтровая (с нулевыми ячейками)		Проволоки основы, расположенные на определенном расстоянии друг от друга, переплетаются поочередно через две с проволоками утка, расположенными вплотную друг к другу. Ячейки в свету отсутствуют	*	Ячейки в свету отсутствуют. Число проволок на 1 дм: основы — от 24 до 200; утка — от 1100	Диаметр проволоки — от 0,2 до 1,0, утка — от 0,14 до 0,6	Стальная термически обработанная низкоуглеродистая (светлого и черного отжига) и высоколегированная (светлого отжига) проволока. Проволока из меди, латуни, фосфористой бронзы, никеля, молибдена, титана	*



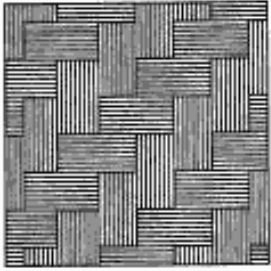

Продолжение

Наименование сетки	Чертеж	Конструктивные особенности	Размерная характеристика	Размер ячейки в свету, мм	Диаметр проволоки или стороны квадрата, мм	Материал сетки	Основное назначение
Сетка тканая саржевого переплетения прикладная фильтровая (мультиплекс)		Пряди основы переплетаются с пряжами утка вплотную. Пряди из пяти или восьми проволок. Ячейки в свету отсутствуют	Сетка характеризуется числом прядей основы и утка на 1 дм, числом проволок в пряди основы и утка и диаметром основы и утка	Ячейки в свету отсутствуют	Диаметр проволоки пряди — 0,18, на 1 дм — 140, число проволок в пряди утка — 0,12 основы — 5; число прядей утка на 1 дм — 140, число проволок в пряди утка — 8	Проволока из мнел-металла	Для фильтрации

## Сетки плетение

Сетка плетеная односторонняя с квадратными ячейками из плоских спиральных, правая (левая)		Переплетение плоских спиральных, образующих квадратную ячейку	Сетка характеризуется размером стороны ячейки в свету и диаметром проволоки. За размер стороны ячейки в свету принимают расстояние между противоположными проволоками, образующими ячейку	От 10 до 100	От 1,6 до 5,0	Стальная термически необработанная низкоуглеродистая (без покрытия, оцинкованная, покрытая пластиком) и высоколегированная проволока	Для крепления, горных работ, разделения сыпучих тел по крупности
Сетка плетеная односторонняя с ромбическими ячейками из плоских спиральных, правая (левая)		Переплетение плоских спиральных, образующих ромбическую ячейку	То же	От 3,0 до 15,0	От 1,0 до 3,0	То же	Для крепления, горных работ, разделения сыпучих тел по крупности, для конвейерных сушилок

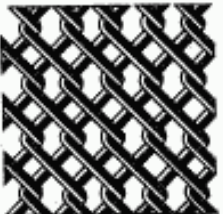
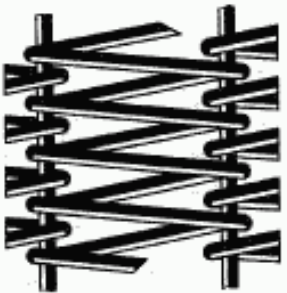
Продолжение

Наименование сетки	Чертеж	Конструктивные особенности	Размерная характеристика	Размер ячейки в свету, мм	Диаметр проволоки или сторона квадрата, мм	Материал сетки	Основное назначение
Сетка плетеная двойная с квадратной ячейкой, правая (левая)		Сплетение плоских спиралей основных с промежуточными, благодаря чему образуется двойное сетчатое полотно	Сетка характеризуется шагом основной спирали и диаметром проволоки	Шаг спирали — от 20 до 50	От 1,0 до 3,6	Стальная термически необработанная высоколегированная проволока	Для конвейерных сушилок
Сетка плетеная стержневая секционная		Спирали соединены между собой стержнями Направление спиралей попеременно: правое и левое	Сетка характеризуется шагом спирали, диаметрами проволоки спирали и стержневой	Шаг спирали — от 12 до 20	Диаметр проволоки спиралей — от 2,2 до 3,0, стержней — от 2,5 до 3,0	То же	То же
Сетка плетеная ланцирная из круглых спиралей		Переплетение круглых спиралей	Сетка характеризуется внутренним диаметром спирали, диаметром проволоки спирали и шагом спирали	Внутренний диаметр спирали — от 9,0 до 12,6, шаг спирали — от 16,0 до 21,0	От 1,2 до 1,5	Стальная термически необработанная углеродистая проволока	Для металлических таблиц бытовых кроватей

Продолжение

Наименование сетки	Чертеж	Конструктивные особенности	Размерная характеристика	Размер ячейки в свету, мм	Диаметр проволоки или стороны квадрата, мм	Материал сетки	Основное назначение
Сетка крученая с шестигранными ячейками		Свивка провололок, перекрещивающихся под углом 120°	Сетка характеризуется размером ячейки в свету и диаметром проволоки. За размер ячейки в свету принимают расстояние между противоположными сторонами шестигранника	От 10,0 до 100,0	От 0,5 до 2,0	Стальная термически обработанная низкоуглеродистая (светлого и черного отжига, оцинкованная) и высоколегированная (светлого отжига) проволока. Сетка оцинкованная в полотне	Для отраждения, изготовления клеточ в сельском хозяйстве, армирования стекла и теплоизоляци
Сетка сварная с квадратными ячейками		Проволоки основы и утка в местах перекрещивания сварены	Сетка характеризуется размером стороны ячейки в свету и диаметром проволоки. За размер стороны ячейки в свету принимают расстояние между соседними проволоками основы или соседними проволоками утка	От 12,0 до 200,0	От 0,5 до 9,0	Стальная низкоуглеродистая термически обработанная (светлого и черного отжига) и термически необработанная (без покрытия) оцинкованная проволока. Холоднотянутая низкоуглеродистая проволока периодического профиля. Горячекатаная низкоуглеродистая проволока периодического профиля. Сетка, оцинкованная в полотне	Для армирования стекла, изготовления армоцементных и железобетонных конструкций, клещей, клет в сельском хозяйстве



Продолжение

Наименование сетки	Чертеж	Конструктивные особенности	Размерная характеристика	Размер ячейки в свету, мм	Диаметр проволоки или сторона квадрата, мм	Материал сетки	Основное назначение
Сетка сварная с прямыми угловыми ячейками		Проволоки основы и утка в местах перекрещивания сварены	Сетка характеризуется размером стороны ячейки в свету и диаметром проволоки. За размер стороны ячейки в свету принимают расстояние между соседними проволоками основы и соседними проволоками утка	Между проволоками основы — от 12,0 до 250,0, утка — от 16,0 до 250,0	От 0,5 до 9,0	Стальная термически обработанная (светлого и черного отжига) и термически необработанная (без покрытия, оцинкованная) низкоуглеродистая, армодеформированная, термически обработанная высоколегированная (светлого отжига, трамлейная) проволока, Холоднокатаная низкоуглеродистая и горячекатаная низколегированная проволока периодического профиля. Сетка, оцинкованная в полотно	Для изготовления клеток в сельском хозяйстве, армодеформированных и железобетонных тонких конструкций

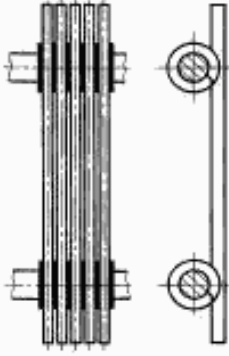
Сетка шелевая из колосников фасонного сечения

Сетка шелевая из колосников фасонного сечения		Сетки собраны из отдельных колосников фасонного сечения	Сетка характеризуется размером щели в свету и диаметром проволоки заготовки. За размер щели в свету принимают расстояние между соседними колосниками	Ширина щели — от 0,09 до 20,0	От 2,2 до 7,5	Стальная термически обработанная низкоуглеродистая (черного отжига) и высоколегированная проволока (светлого отжига, травленая). Латуновая проволока	Для классификации, обезвоживания, фильтрации и сушки материала
---	--	---	---	-------------------------------	---------------	---	--

Продолжение

Наименование сетки	Чертеж	Конструктивные особенности	Размерная характеристика	Размер ячейки в свету, мм	Диаметр проволоки или сторона квадрата, мм	Материал сетки	Основное назначение
<b>Сетки сборные из предварительнодеформированной проволоки</b>							
Сетка час-точно рифленая с квадратными ячейками		Проволоки ос-новы (без предва-рительного риф-ления) перепле-таются с предва-рительно рифле-ными проволока-ми утка	Сетка характеризу-ется размером сторо-ны ячейки в свету и диаметром проволо-ки. За размер стороны ячейки в свету прини-мают расстояние между соседними про-волоками основы или соседними проволо-ками утка	От 1,6 до 25,0	От 0,9 до 4,5	Стальная термически необработанная низкоуглеродистая, термически обработанная углеродистая и высоколегированная (травленая) проволока	Для раз-деления сыпучих тел по крупности
Сетка риф-леная с квад-ратными ячей-ками		Проволоки ос-новы и утка име-ют изгиб рифле-ния в местах переплетения	То же	От 4,0 до 25,0	От 1,6 до 6,0	Стальная термически необработанная низкоуглеродистая, высоколегированная и высокомарганцовистая проволока	То же
Сетка слож-но-рифленая с квадратными ячейками		Проволоки ос-новы и утка име-ют дополни-тельные риф-ленные изгибы риф-ления	*	От 20,0 до 100,0	От 5,0 до 10,0	Стальная термически необработанная низкоуглеродистая, углеродистая и высокомарганцовистая проволока	*

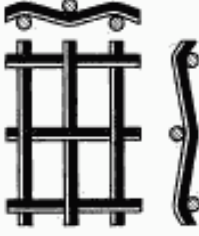
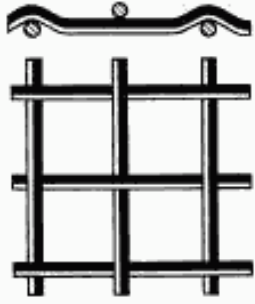

Продолжение

Наименование сетки	Чертеж	Конструктивные особенности	Размерная характеристика	Размер ячейки в свету, мм	Диаметр проволоки или сторона квадрата, мм	Материал сетки	Основное назначение
Сетка квадратно-рифленая с прямыми угловыми ячейками		Проволоки основы (без предварительного рифления) переплетаются с проволоками утка, имеющими изгибы рифления в местах переплетения	Сетка характеризуется размером стороны ячейки в свету и диаметром проволоки. За размер стороны ячейки в свету принимают расстояние между соседними проволоками основы или соседними проволоками утка	Между проволоками — от 0,7 до 2,5, утка — от 2,3 до 50,0	От 0,5 до 1,8	Стальная термически необработанная и термически обработанная (черного отжига) низкоуглеродистая и термически обработанная высоколегированная (светло-отжиг) проволока	Для фильтрации
Сетка рифленая с прямыми угловыми ячейками		Проволоки основы и утка имеют изгиб рифления в местах переплетения	Сетка характеризуется размером стороны ячейки в свету и диаметром проволоки. За размер стороны ячейки в свету принимают расстояние между соседними проволоками основы и между соседними проволоками утка	Между проволоками — от 12,0 до 70,0, утка — от 6,0 до 9,0	От 2,2 до 3,5	Стальная, термически необработанная высоколегированная и углеродистая проволока	Для классификации окатышей угли
Сетка из штампованной проволоки с квадратными ячейками		Поперечные и продольные проволоки в местах переплетения отштампованы на глубину, равную диаметру проволоки	Сетка характеризуется размером стороны ячейки в свету и диаметром проволоки. За размер стороны ячейки в свету принимают расстояние между соседними поперечными проволоками или соседними продольными проволоками	От 10,0 до 70,0	От 3,0 до 12,0	Стальная углеродистая проволока	Для разделения сыпучих тел по крупности



Продолжение							
Наименование сетки	Чертеж	Конструктивные особенности	Размерная характеристика	Размер ячейки в свету, мм	Диаметр проволоки или сторона квадрата, мм	Материал сетки	Основное назначение
Сетка из штампованной проволоки шевелевой		Каждые проволоки из пряди попеременно в свету и переплетаются с одиночными продольными проволоками. В местах перекрещивания продольные проволоки отштампованы, а поперечные имеют изгиб рифления	Сетка характеризуется размером стороны ячейки в свету и диаметром проволоки. За размер стороны ячейки в свету принимают расстояние между соседними продольными проволоками	Ширина — от 1,25 до 10,0, длина шели — от 25,0 до 100,0	От 1,0 до 3,5	Стальная углеродистая проволока	Для разделения сыпучих тел по крупности

(Измененная редакция, Изм. № 1).

**ИНФОРМАЦИОННЫЕ ДАННЫЕ**

1. РАЗРАБОТАН Научно-исследовательским институтом метизной промышленности (НИИМЕТИЗ)  
ВНЕСЕН Министерством черной металлургии СССР
2. УТВЕРЖДЕН И ВВЕДЕН В ДЕЙСТВИЕ Постановлением Государственного комитета стандартов  
Совета Министров СССР от 24.12.75 № 3986
3. ВЗАМЕН ГОСТ 2715—44
4. Ограничение срока действия снято по протоколу № 7—95 Межгосударственного Совета по стандар-  
тизации, метрологии и сертификации (ИУС 11—95)
5. ИЗДАНИЕ с Изменением № 1, утвержденным в июне 1986 г. (ИУС 9—86)